

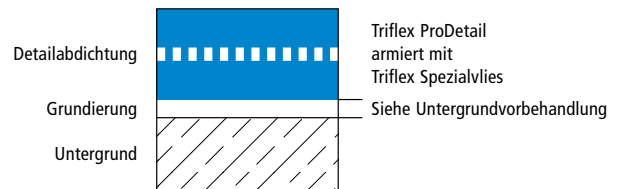

Systemzeichnungen

Wandanschluss

Systemaufbau – Detail A



Detail Abdichtungssystem

Triflex ProDetail®



Systemzeichnungen

Durchdringung

Systemaufbau – Detail A

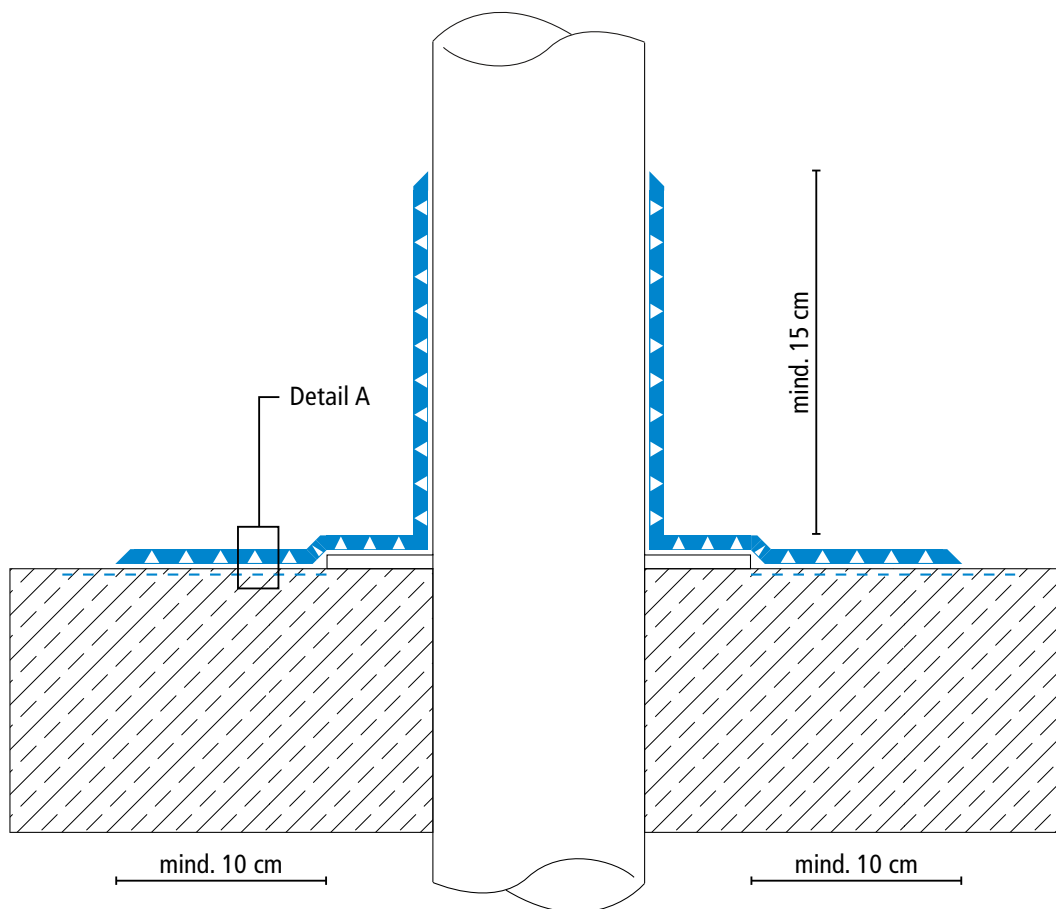
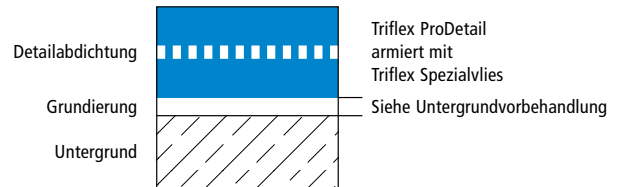

Zeichnung Nr.: ProDetail-3202

Höhenversätze bei Vliesüberlappungen sind überzeichnet dargestellt.

Detail Abdichtungssystem

Triflex ProDetail®



Systemzeichnungen

Lichtkuppel

Systemaufbau – Detail A

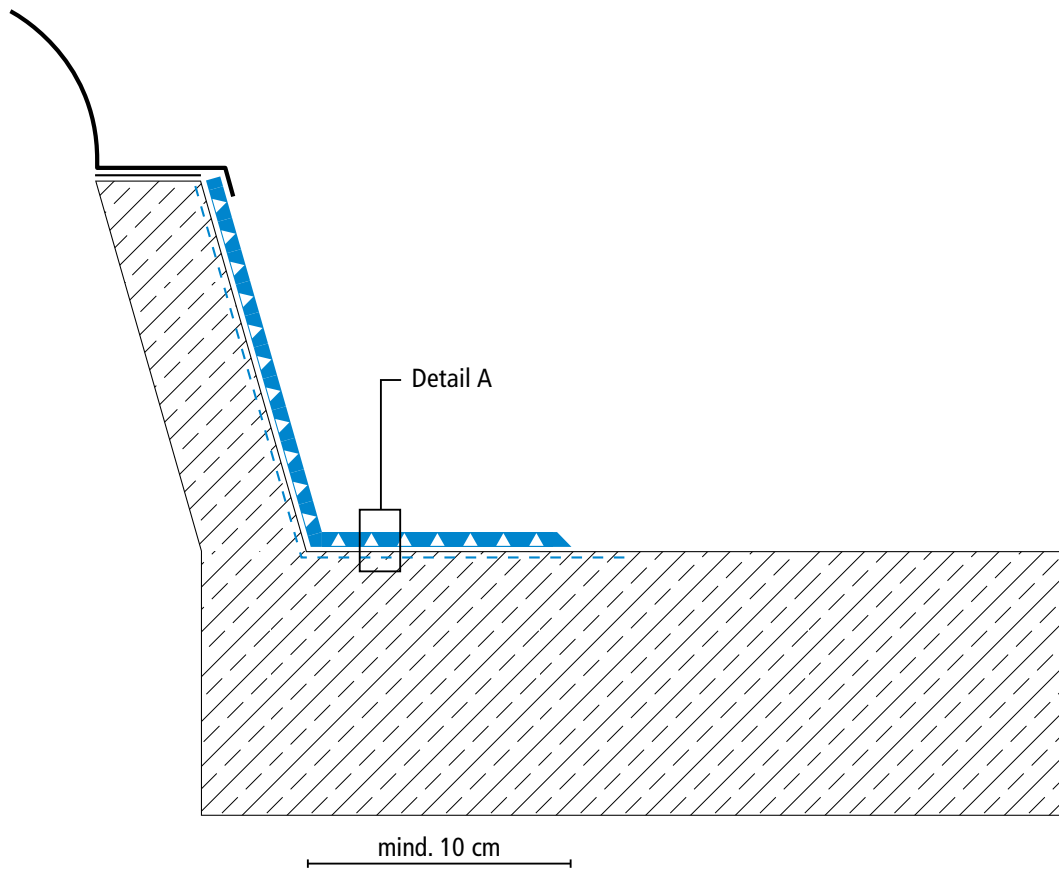
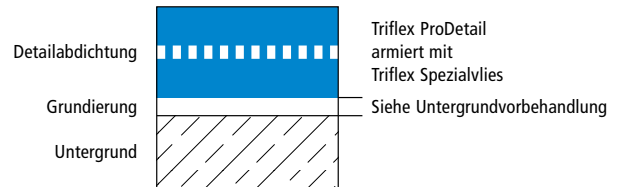

Zeichnung Nr.: ProDetail-3203

Höhenversätze bei Vliesüberlappungen sind überzeichnet dargestellt.

Detail Abdichtungssystem

Triflex ProDetail®



Systemzeichnungen

Randabschluss Attika

Systemaufbau – Detail A

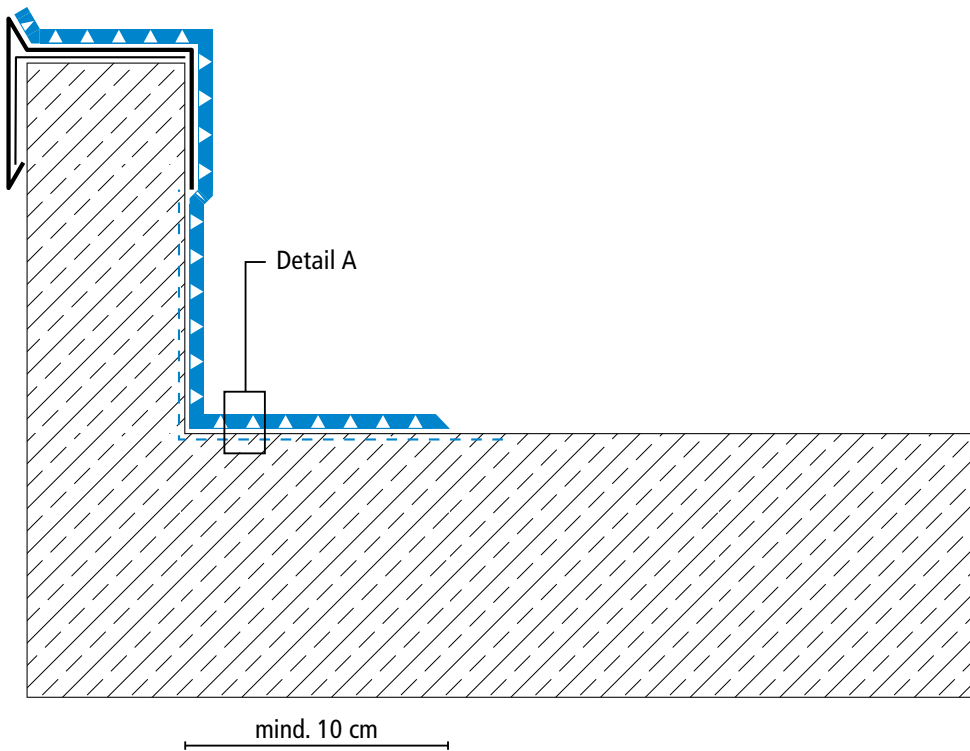
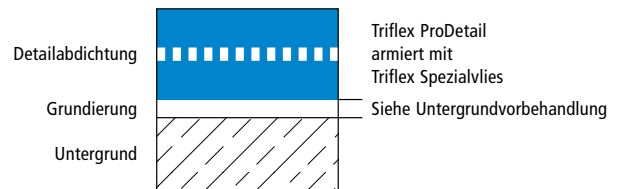

Zeichnung Nr.: ProDetail-3204

Höhenversätze bei Vliesüberlappungen sind überzeichnet dargestellt.

Detail Abdichtungssystem

Triflex ProDetail®



Systemzeichnungen

Gully

Systemaufbau – Detail A

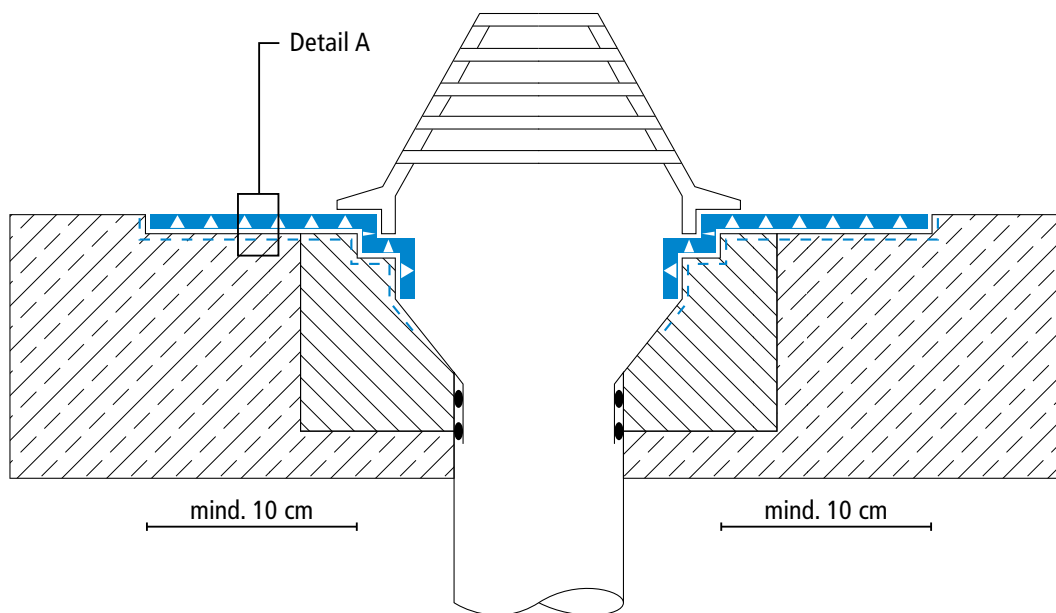
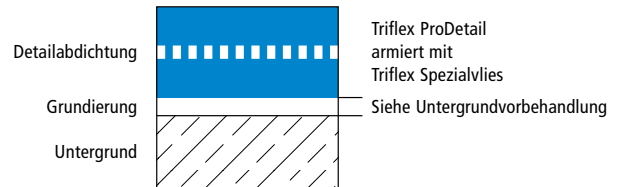

Zeichnung Nr.: ProDetail-3205

Höhenversätze bei Vliesüberlappungen sind überzeichnet dargestellt.



Systemzeichnungen

Randabschluss mit vorgehängter Rinne

Systemaufbau – Detail A

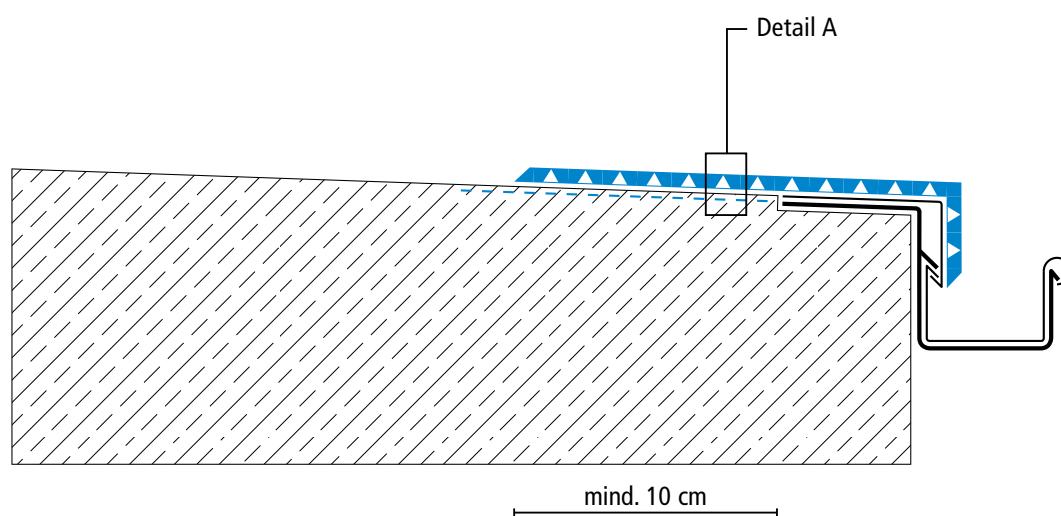
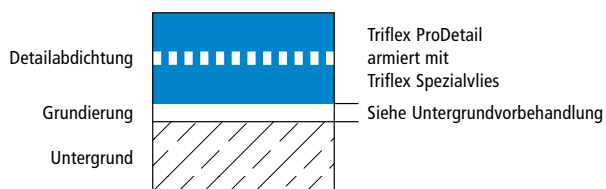

Zeichnung Nr.: ProDetail-3206

Höhenversätze bei Vliesüberlappungen sind überzeichnet dargestellt.

Detail Abdichtungssystem

Triflex ProDetail®



Systemzeichnungen

Bewegungsfuge

Systemaufbau – Detail A

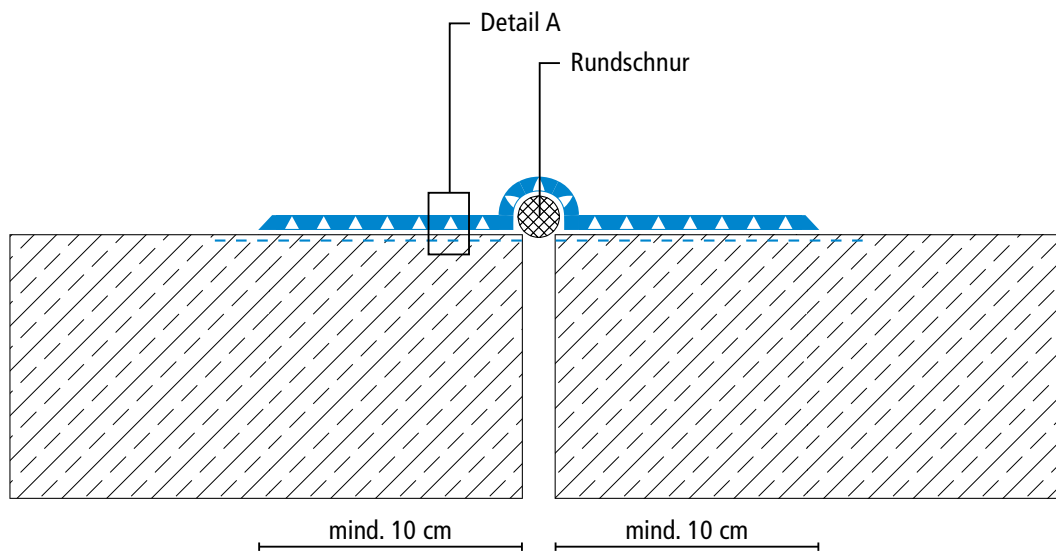
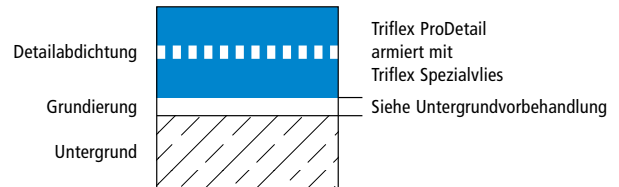

Zeichnung Nr.: ProDetail-3207

Höhenversätze bei Vliesüberlappungen sind überzeichnet dargestellt.